

# CABLINE®-CA II

Part No. PLUG:20679-0\*\*T-01, Receptacle : 20682-0\*\*E-#2

## Instruction Manual

7	S24414	October 8, 2024	K.Hara	T.Tanigawa	H.Ikari
6	S22092	March 2, 2022	K.Hara	T.Tanigawa	H.Ikari
5	S21241	May 27, 2021	A.Koyanagi	T.Tanigawa	H.Ikari
4	S21131	April 23, 2021	R.Hatano	T.Tanigawa	H.Ikari
Rev.	ECN	Date	Prepared by	Checked by	Approved by

为了能使作业员正确地，安全地使用我司的 CABLINE®-CA II 连接器，特此编写了这份连接器使用操作说明书，请按照本说明书内容进行连接器的插入·拔去作业。

【对象连接器名称·型番】

◆线缆侧连接器

名称： CABLINE-CA II Plug  
型番： 20679-0\*\*T-01

◆基板侧连接器

名称： CABLINE-CA II Receptacle  
型番： 20682-0\*\*E-#2  
“\*\*”表示相应的芯数。

【连接器各部分名称】

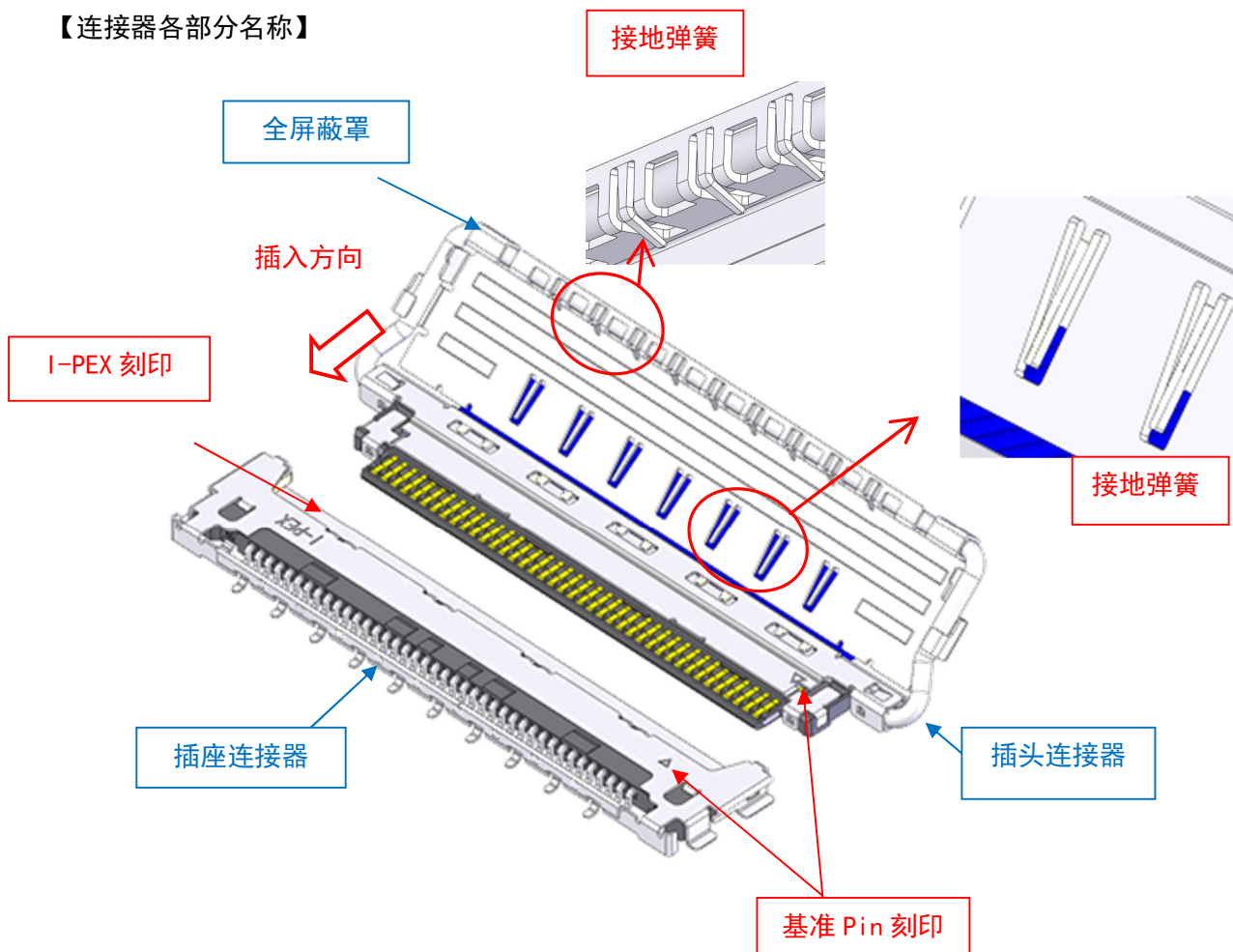

## 【连接器插入步骤】

① 如图 1，翻转全屏蔽罩。



图 1

<注 1>

全屏蔽罩过度翻转时，会干涉到外包以及线缆，并造成损伤。  
因此请勿过度翻转。

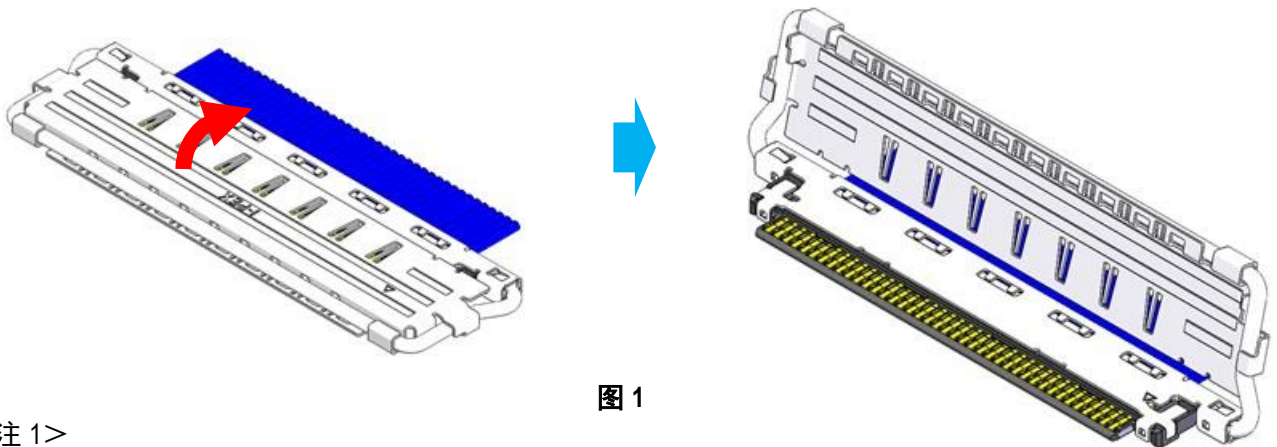

图 2

② 如图 3，插座连接器的基准 Pin 刻印与插头连接器基准 Pin 刻印相对进行插入。

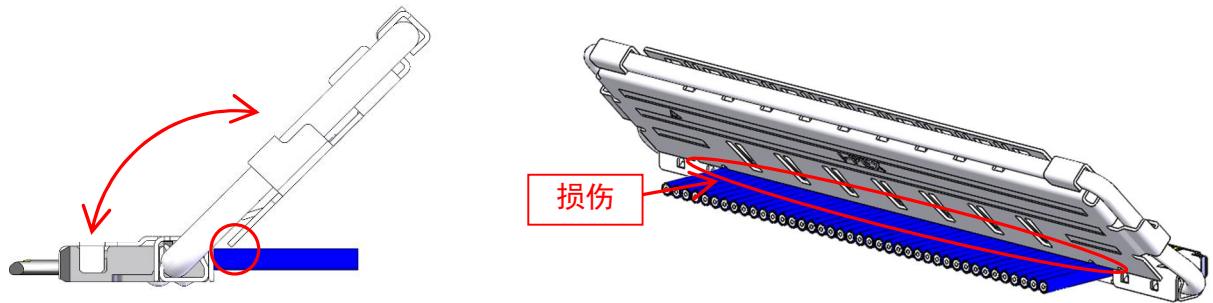

图 3

### ③ 插头连接器预插入插座连接器。

产品高度方向的插入角度如图 4 所示为 8°以下。水平方向的倾斜角度如图 5 所示为 5°以下。如图 6 所示，进行预插入时，使插头连接器与插座连接器平行。

(超过指定角度插入可能导致连接器变形。)

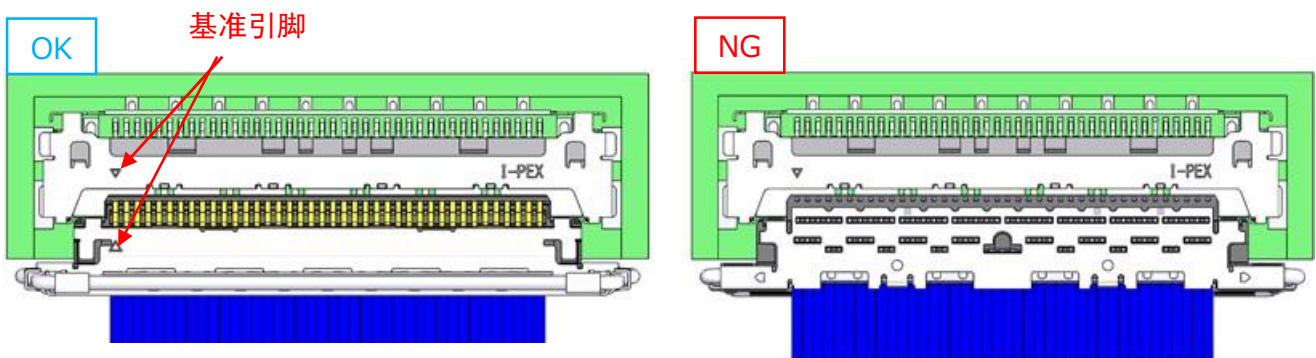
※预插入时，请在插头连接器的两侧接触插座连接器之前，不要对插入方向施加过多的负荷。



图 4



图 5

预插入状态

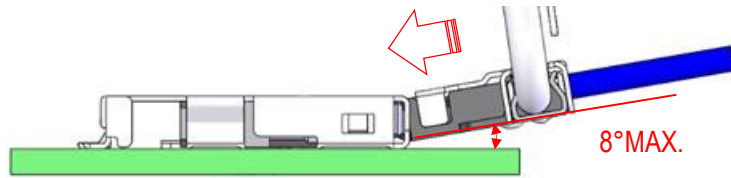

图 6

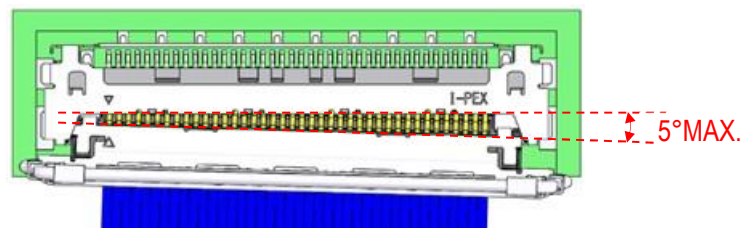
<注 2>

预插入 NG 时，请重复步骤

④ 如图 7，水平地推插头连接器两侧，确认是否有间隙。

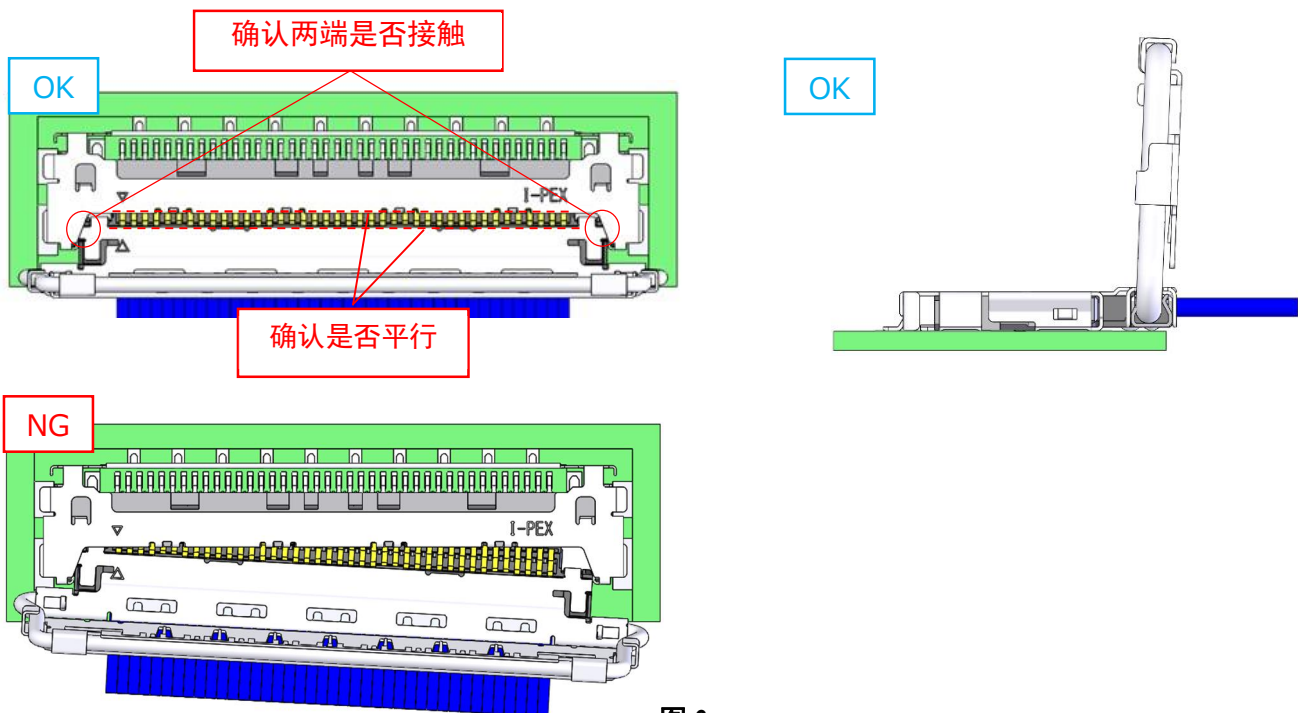

图 7

<注 3>

请水平地推插头连接器两侧进行插入。单侧推入的话，有可能如图 8 所示那样嵌合不完全。

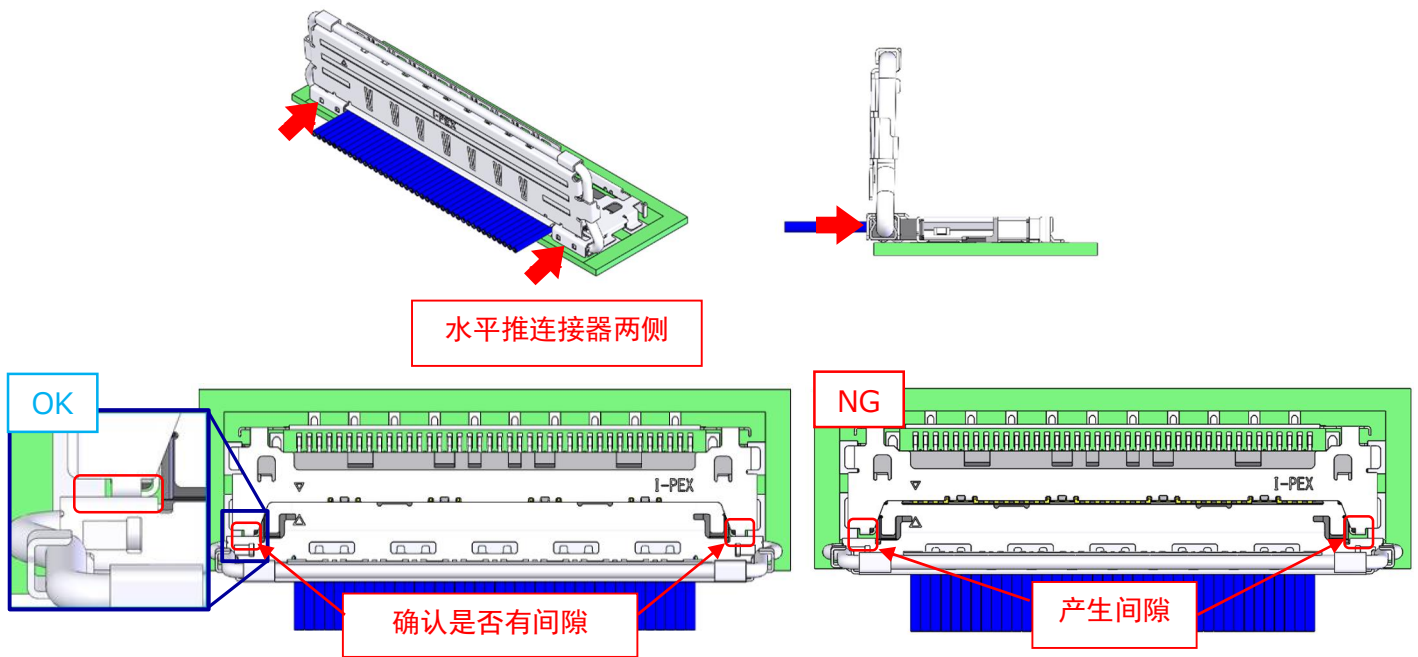

图 8

<注 4>

如图 9 所示，没有预插入状态下请勿直接完全插入。可能导致连接器破损。

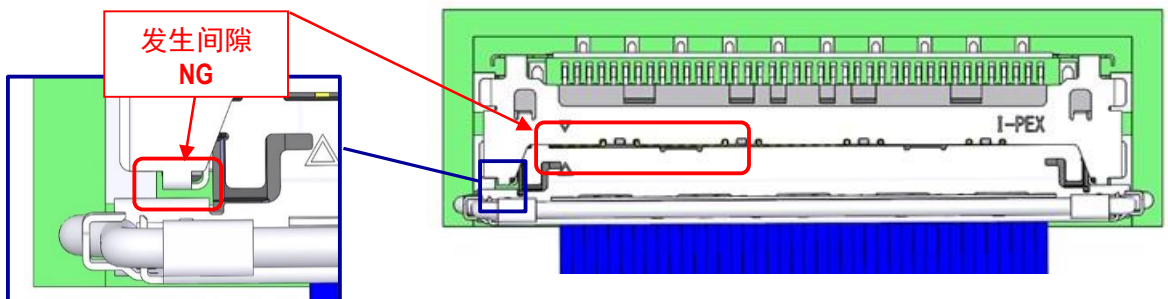

图 9



<注 5>

请勿使用全屏蔽罩进行插入。可能导致全屏蔽罩变形或破损。

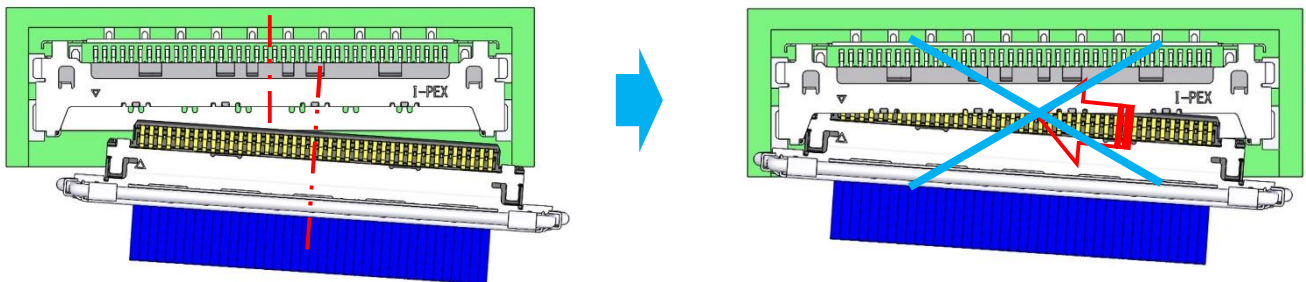

图 10

<注 6>

请不要在按压插头连接器的同时进行插入。可能导致基板划痕、断线以及短路。

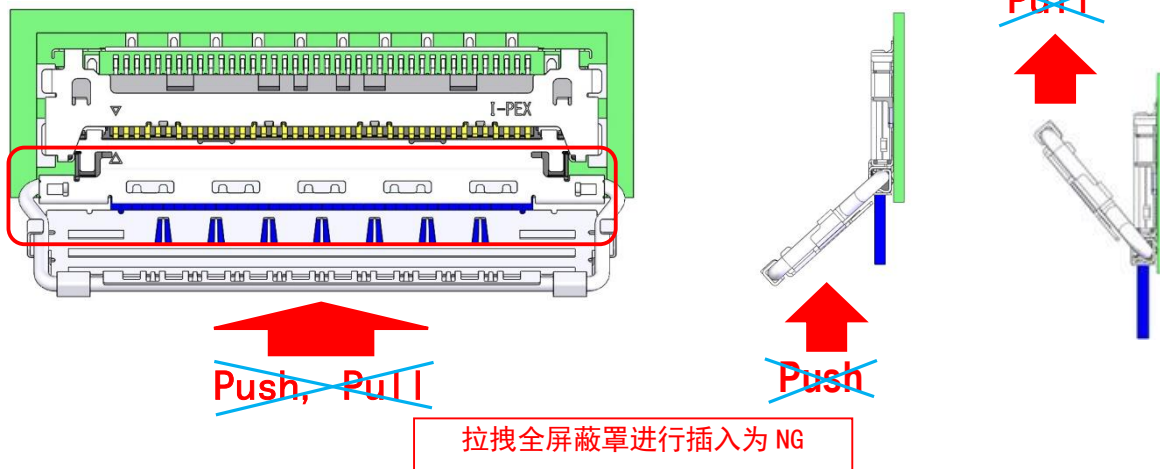

图 11

⑤ 如图 12, 同时按压全屏蔽罩的 2 个○部, 使全屏蔽罩外壳完全锁住插座外壳。

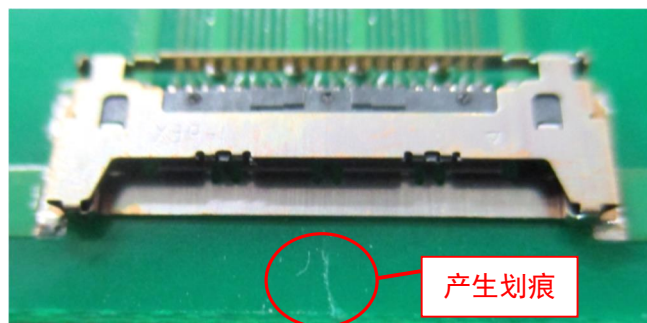
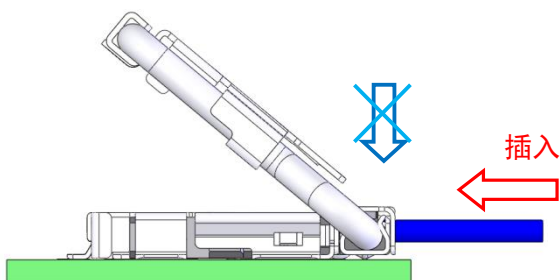

图 12

<注 7>

有间隙存在的状态下, 按压全屏蔽罩的话, 全屏蔽罩会干涉到插座外壳, 可能导致连接器变形。

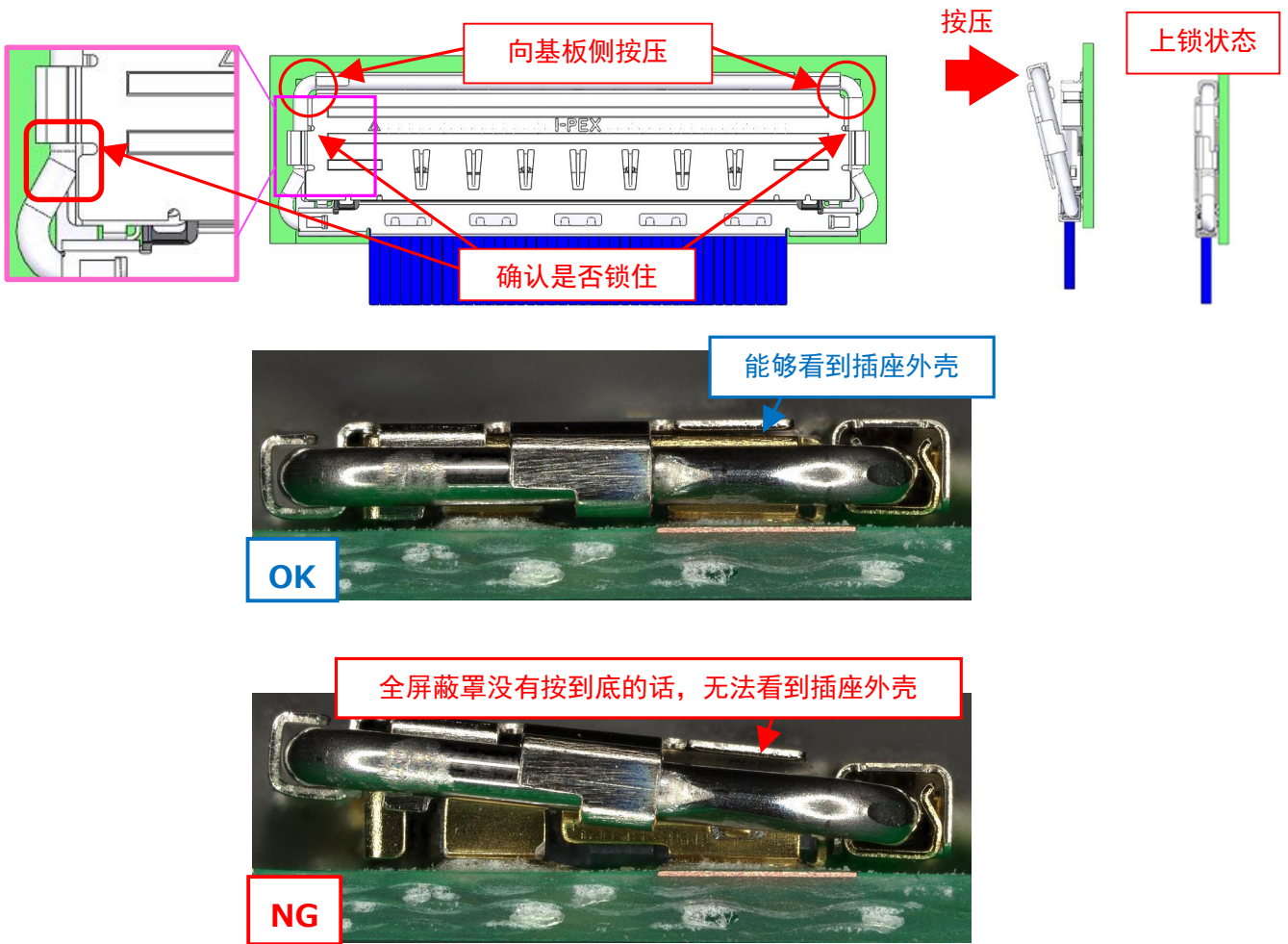

图 13

## 【连接器拔出步骤】

- ① 拉下图（图 14）2 个红圈处，往基板相反方向同时拉起全屏蔽罩，解除上锁状态，翻转全屏蔽罩。

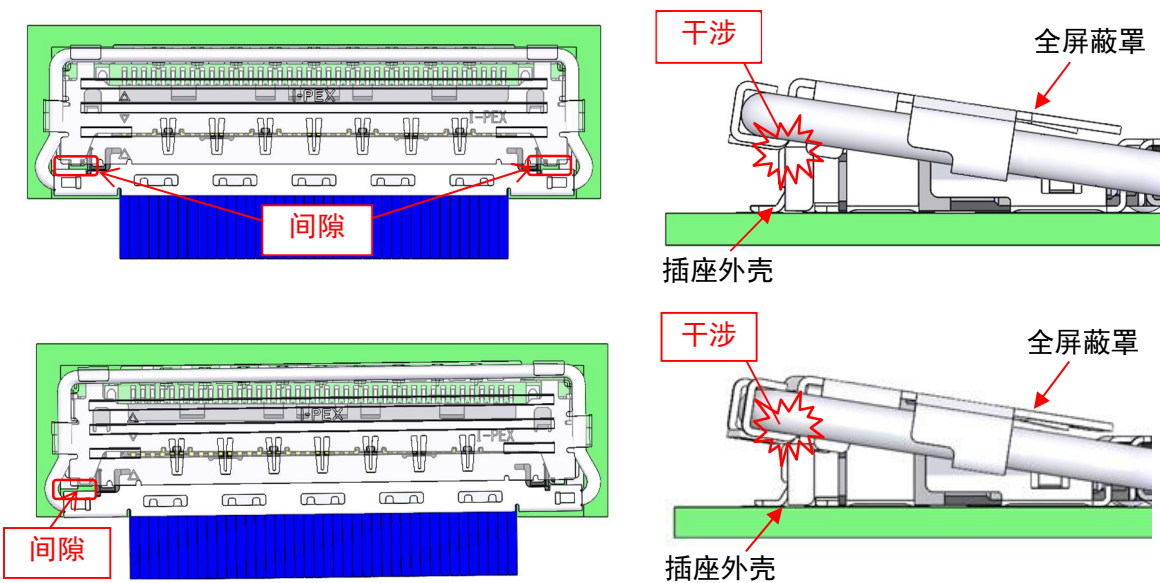

图 14

### <注 8>

请勿拉全屏蔽罩的中央部来解除上锁状态。  
可能导致全屏蔽罩的变形以及破损。

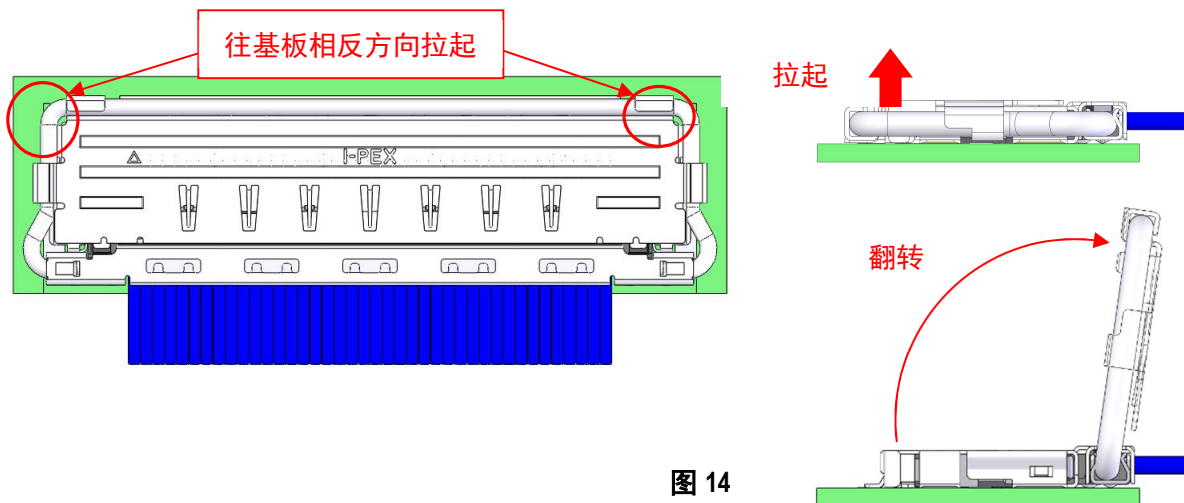

图 15



② 如图 16，水平地拉拽插头连接器两侧，进行拔出。

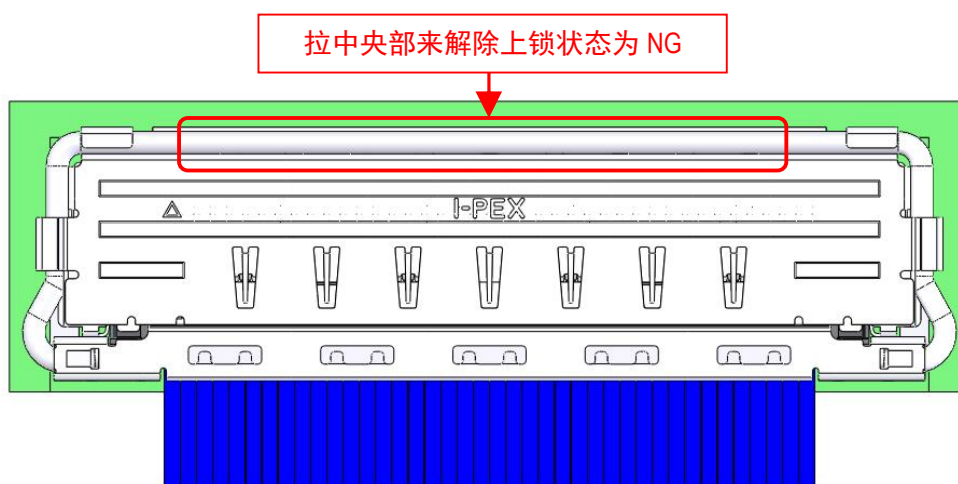

图 16

<注 9>

请勿倾斜地拔出插头连接器。  
也请在拔出过程中保持插头连接器平行，平行地进行拔出。  
否则可能导致连接器破损。

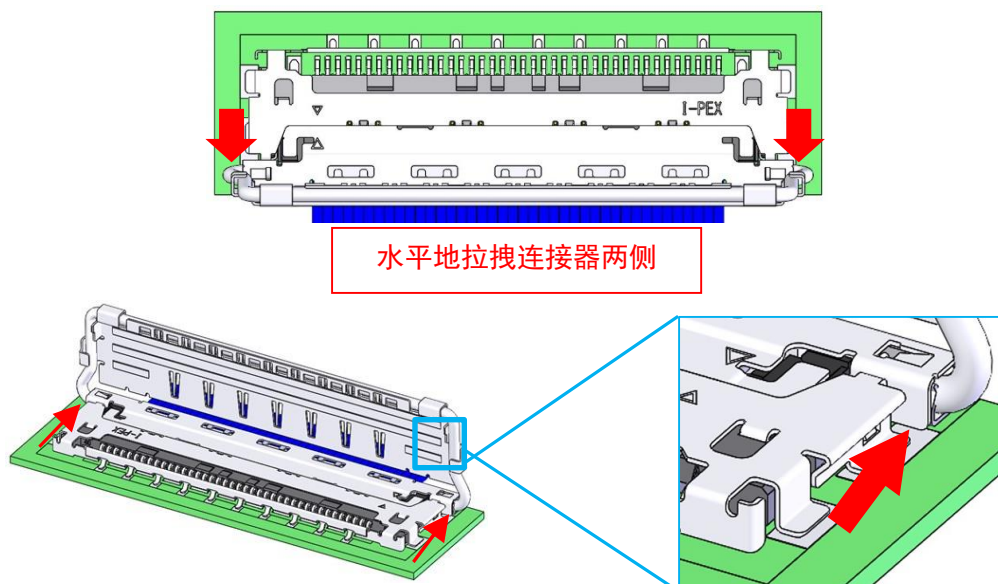

图 17

<注 10>

请勿拉拽线束进行拔出。  
可能导致断线。

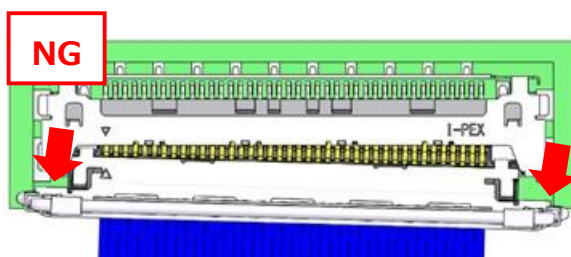

图 18

<注 11>

请勿使用全屏蔽罩进行拔出作业。  
可能导致全屏蔽罩变形以及连接器破损。

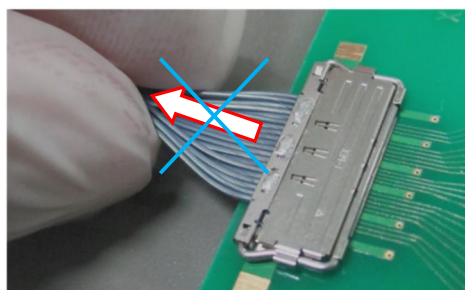

图 19

<注 12>

请勿在拔出的同时向连接器施加正向下的力。  
可能导致基板划伤甚至短路风险。

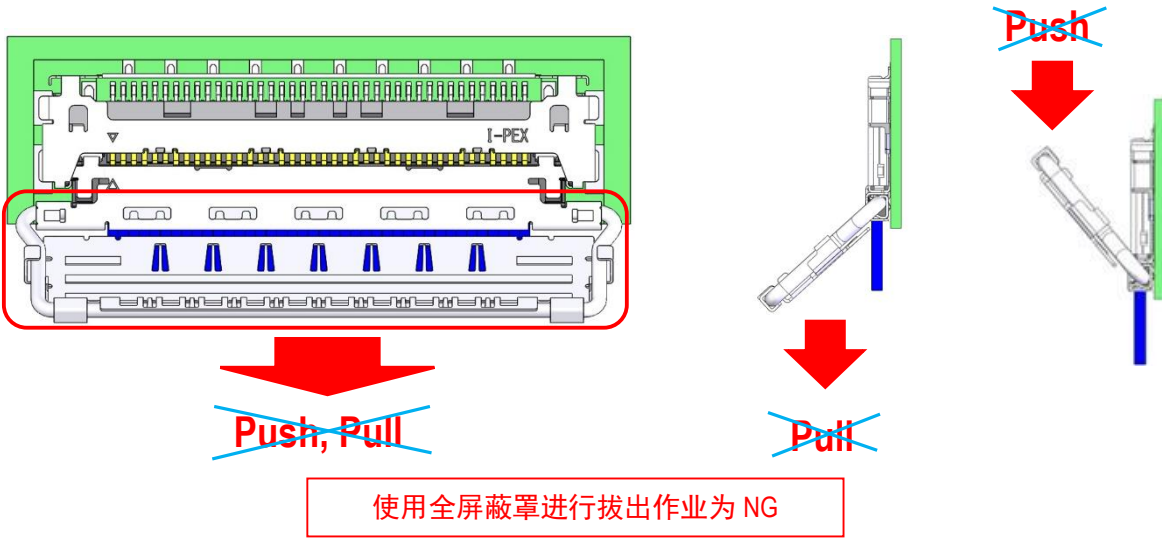

图 20

## 【连接器取用注意事项】

- ① 连接器完全插入状态下，请勿垂直向上拉起插头连接器线束或全屏蔽罩。可能导致插头连接器变形。

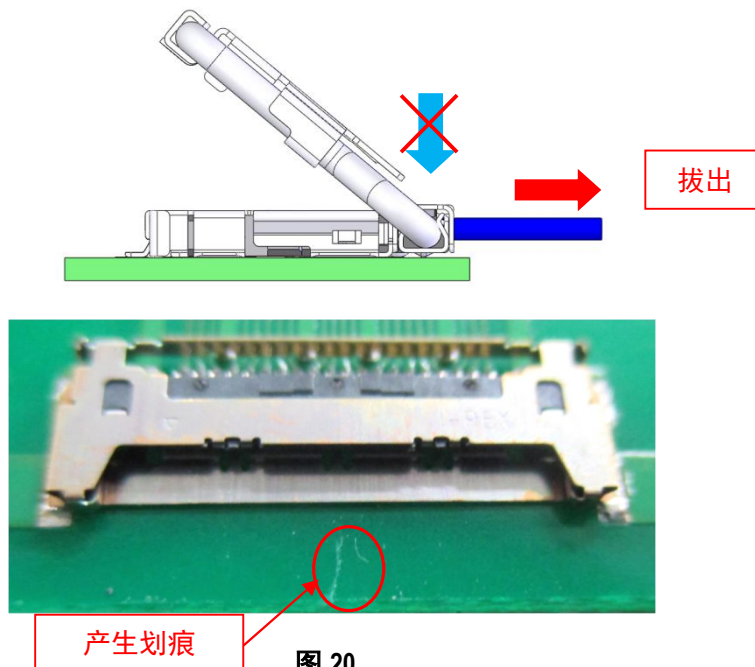
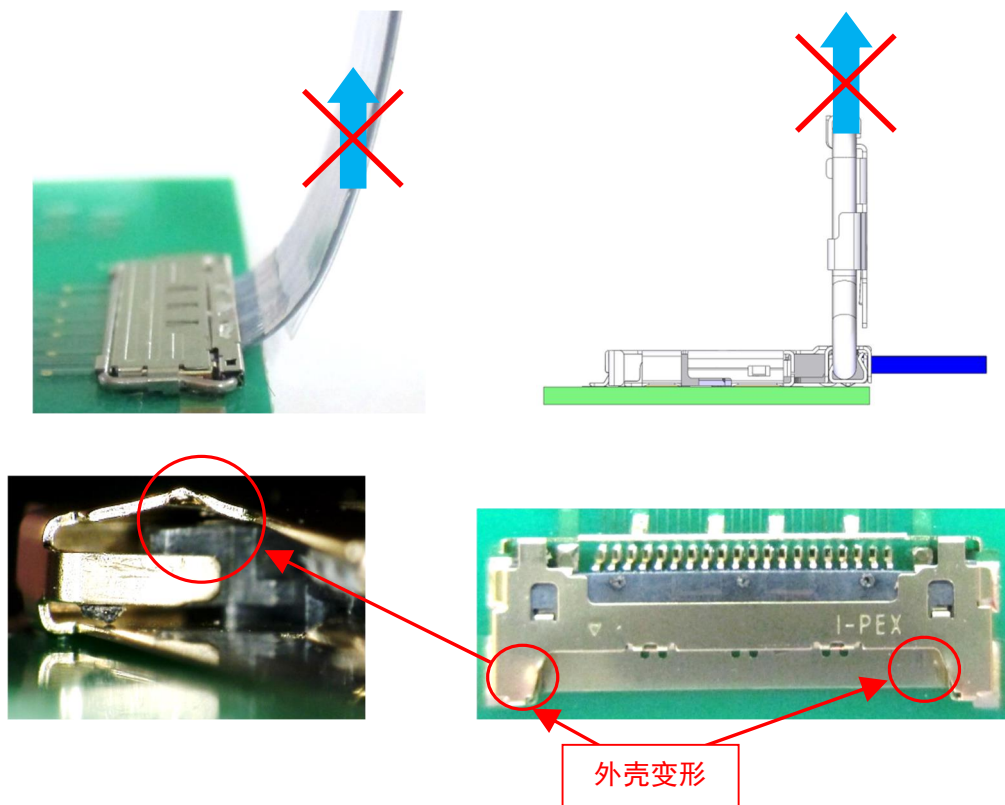

- ② 在进行线束布线时，请注意不要对连接器及线束施加过大的力。否则可能会造成连接器破损及断线。
- ③ 请勿经常给施加过力的线束反复布线，可能导致接触不良或连接器破损。